

Первичн. примен.

Справ. №

Подп. и дата

Инв. № дубл.

Взам. шв. №

Подп. и дата

Инв. № подл.

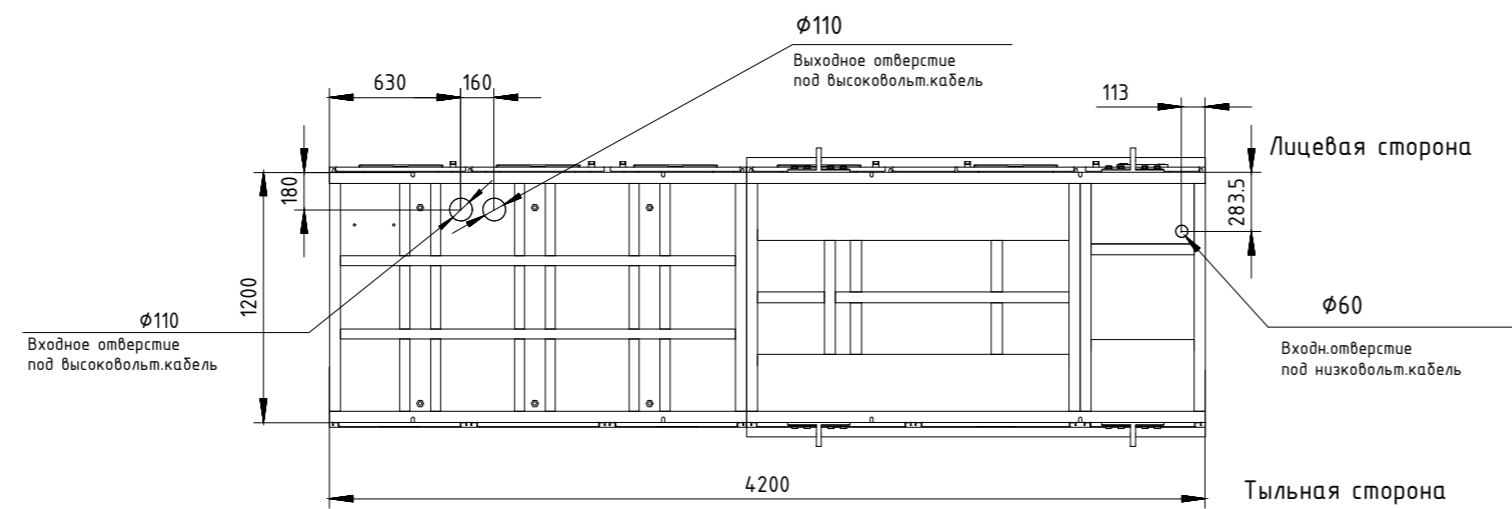

Вид снизу

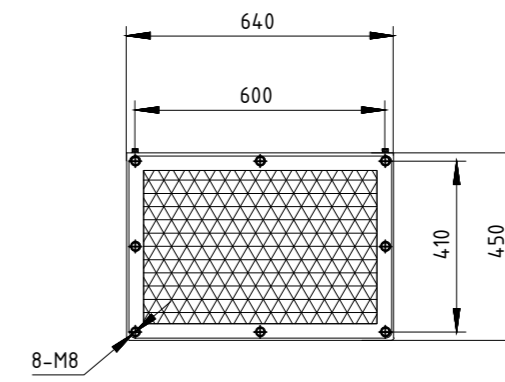

Вентилятор

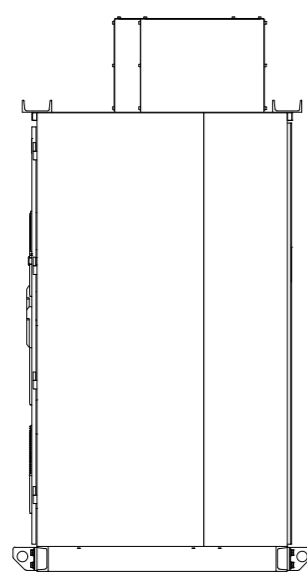

Вид справа

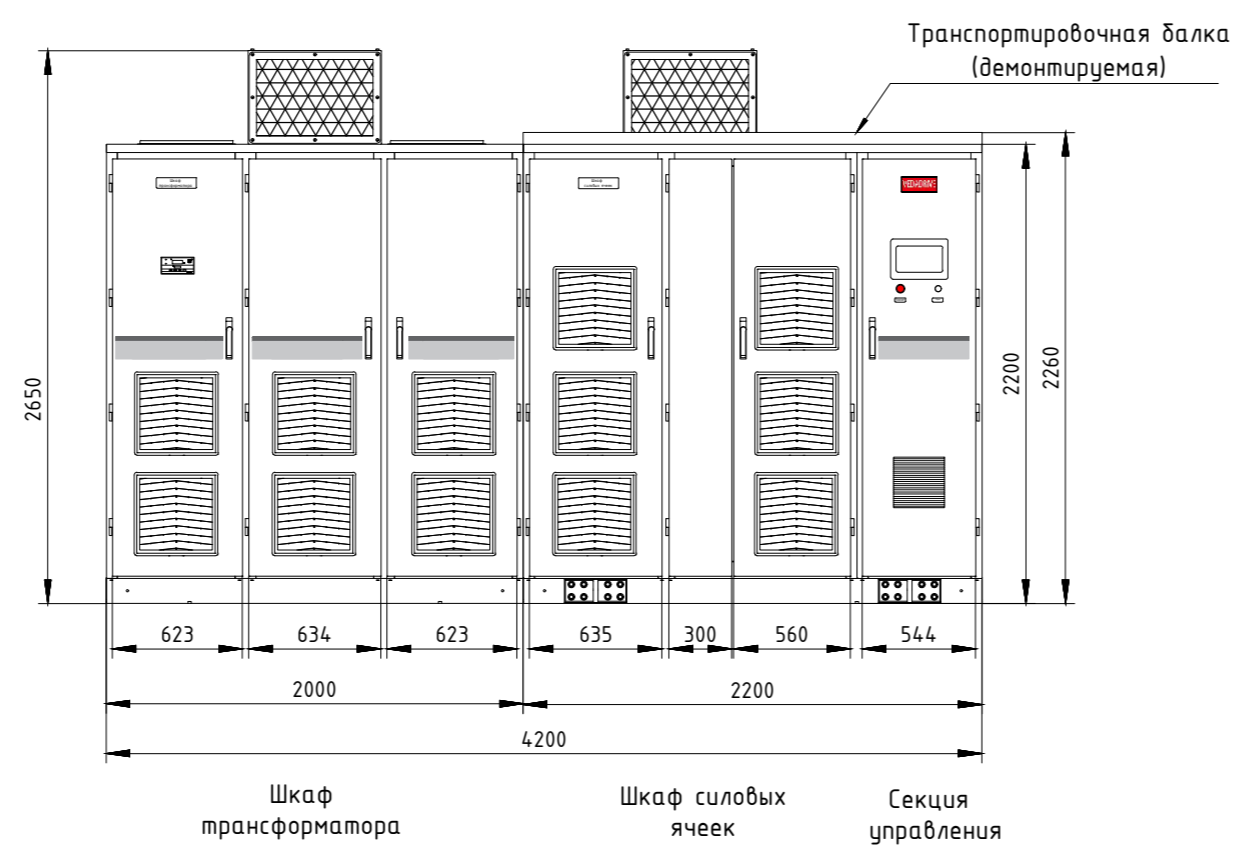

Вид спереди

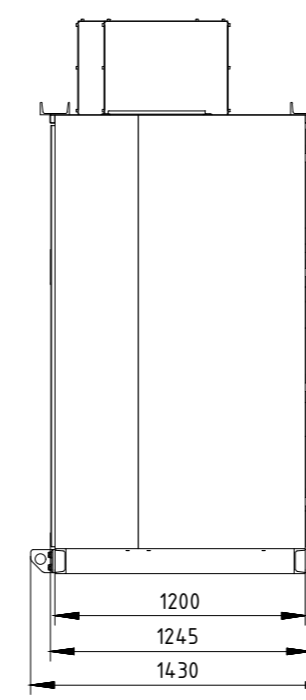

Вид слева

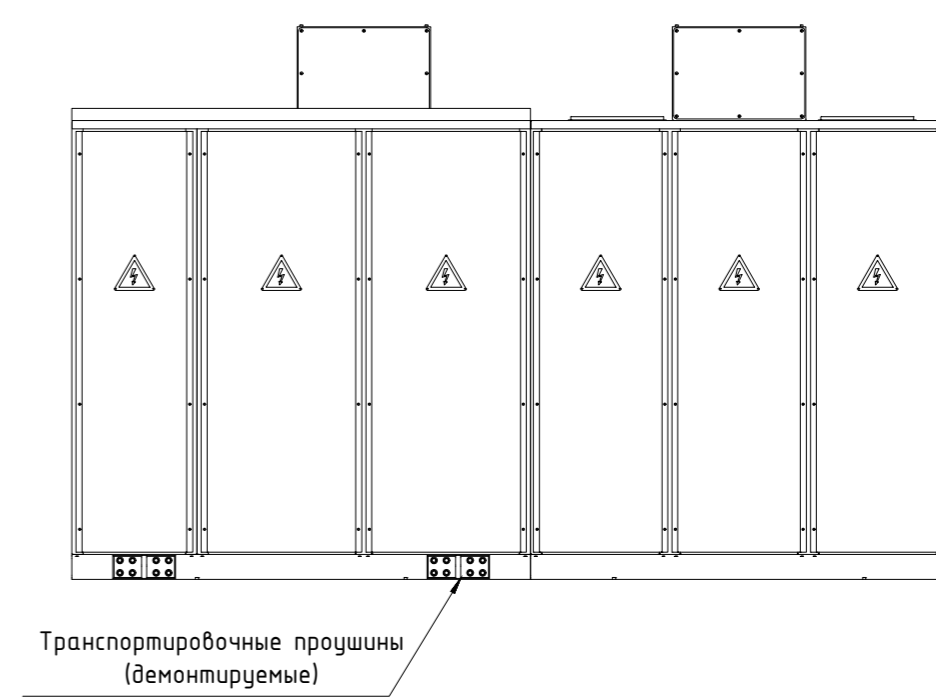

Вид сзади

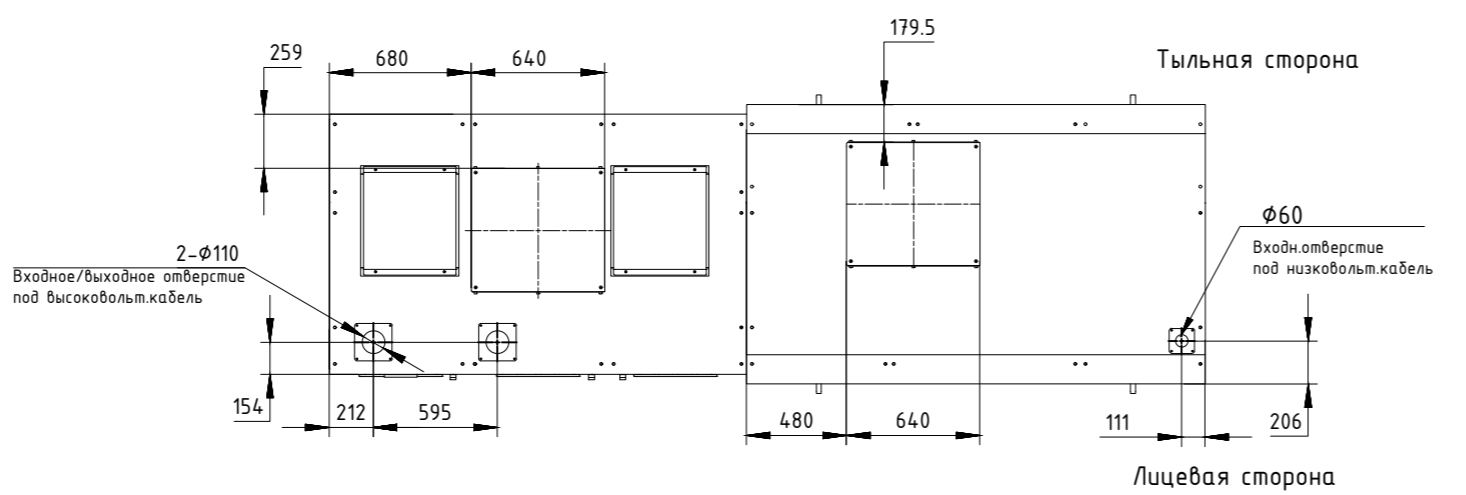

Вид сверху

Изм.	№ докум.	Подп.	Дата	Габаритный чертёж Преобразователь частоты VEDADRIVE (6кВ, 77-130А, 5 или 6 ячеек, односторонний)	Лист	Масса	Масштаб
Разраб.					Лист 1		Листов 1
Пров.							
Т.контр.							
Н.контр.							
Чтв.				Формат А3			